

MusicMan[®] * Manuel d'utilisation DAB Bluetooth Soundstation BT-X29

Enceinte stéréo Bluetooth portable pour radio DAB+/DAB et FM avec écran couleur de 228 x 32mm

Par la présente, le fabricant Technaxx Deutschland GmbH & Co.KG déclare, que cet appareil, à laquelle ces manuel d'utilisation se rapportent, est conforme avec les normes essentielles référencées de la Directive **RED 2014/53/UE**. Veuillez trouver ici la Déclaration de Conformité: www.technaxx.de/ (sur la barre inférieure "Konformitätserklärung"). Avant la première utilisation, lisez attentivement le manuel d'utilisation. No. de téléphone pour le support technique: 01805 012643 (14 centimes/minute d'une ligne fixe Allemande et 42 centimes/minute des réseaux mobiles). Email gratuit: support@technaxx.de

Cet appareil est muni d'une batterie rechargeable. Il doit être complètement chargé avant la première utilisation. Eteignez les appareils Bluetooth à proximité pour éviter l'interférence de signal!

Conservez soigneusement ce manuel d'utilisation pour références ultérieure ou pour le partage du produit. Faites de même avec les accessoires d'origine pour ce produit. En case de garantie, veuillez contacter le revendeur ou le magasin où vous avez achete ce produit.

Garantie 2 ans



Conseils de sécurité et des batteries: Tenir éloigné les enfants des batteries. Si l'enfant avale une batterie, vous rendre immédiatement auprès d'un docteur ou à l'hôpital! Respecter la polarité (+) et (-) des batteries! Remplacer toujours toutes les batteries. Ne jamais utiliser des batteries neuves et usées, ou des batteries de type différent ensemble. Ne jamais mettre en court-circuit, ne pas ouvrir, déformer ou charger excessivement des batteries! **Risque de blessure!** Ne jamais jeter les batteries dans le feu!! **Risque d'explosion!**

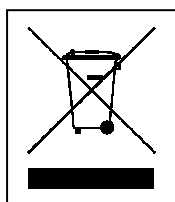

Conseils pour le respect de l'environnement: Matériaux packages sont des matières premières et peuvent être recyclés. Ne pas jeter les appareils ou les batteries usagés avec les déchets domestiques. **Nettoyage:** Protéger le dispositif de la saleté et de la pollution (nettoyer avec un chiffon propre). Ne pas utiliser des matériaux durs, à gros grain/des solvants/des agents nettoyants agressifs. Essuyer soigneusement le dispositif nettoyé. **Distributeur:** Technaxx Deutschland GmbH & Co.KG, Kruppstr. 105, 60388 Frankfurt a.M., Allemagne

Caractéristiques

- Radio DAB+/DAB/FM, Bluetooth, fonction fonction mains libres, transfert audio sans fil Connexion avec tous les appareils Bluetooth V2.1 (téléphones mobiles, tablettes, etc.), ~10m
- Port USB* et fente carte MicroSD* jusqu'à 32Go (*non inclus)
- Lecteur MP3 intégré
- Entrée AUX pour connecter d'autres appareils
- Écran LCD (228x32mm noir-blanc)
- Fonction calendrier, horloge & alarme
- Options d'alimentation: batterie remplaçable, USB de PC ou CC adaptateur* (*non inclus)
- Boîtier en aluminium
- Idéal pour les voyages, installation plus facile et son de qualité cristalline

Caractéristiques techniques

| | | |
|--|--|--|
| Bluetooth | Bluetooth V2.1 avec ~10m distance de transmission | |
| Haut-parleurs | 2x 1,77" stéréo (externe Ø 45mm) / Impédance 4Ω | |
| Sortie | RMS 6W (3W + 3W) THD = 10% | |
| Line-IN / AUX | Fiche stéréo de 3,5mm (entrée audio analogique) | |
| Format de musique | MP3 / WMA / WAV | |
| Fréquence DAB / Fréquences FM | 170MHz–240MHz / 87,5MHz–108,0MHz | |
| SNR / Sensibilité DAB | ≥ 80dB / –101dB | |
| Alimentation | Remplaçable 600mAh batterie au lithium 3.7V | |
| Durée de charge | ~2–3 heures | |
| Autonomie en lecture | ~8 hrs. / ~6 hrs. (volume moyen, carte SD/USB) | |
| Autonomie en veille | ~35 heures (connexion BT sans lire de musique) | |
| Autonomie en veille | ~18 mois (hors tension) | |
| Alimentation | CC 5V / 3.7V | |
| Fiche de 3,5mm d'antenne FM (utiliser le câble audio comme antenne FM) | | |
| Poids/dimensions | 205g / (Lo) 16,3 x (La) 5,0 x (H) 5,5cm | |
| Contenu du la livraison | MusicMan® DAB Bluetooth Soundstation BT-X29, Câble de charge USB, Câble audio, Antenne, Manuel d'utilisation | |

Charge

Avant la première utilisation, ouvrez le couvercle de la batterie, mettez la batterie dans le compartiment et fermez le couvercle. Rechargez complètement la batterie, avec le câble de charge USB d'origine fourni. Branchez le câble de charge à un adaptateur* CC 5V/500mA USB (*non inclus) ou à un port USB d'ordinateur, et l'autre extrémité au port de charge CC 5V (9) du MusicMan. Le voyant ROUGE en bas s'allume pendant la charge quand l'appareil est éteint. Lorsque le Musicman est complètement chargé, le voyant ROUGE s'éteint et la jauge de batterie sur l'écran sera pleine. (Nous vous recommandons aux utilisateurs d'éteindre le Musicman lors de la charge. La charge complète durera plus longtemps si l'appareil est utilisé pendant la charge).



Mode veille

Appuyez longuement  quand l'enceinte est allumé pour le mettre en mode veille. Appuyez sur une touche pour activer le haut-parleur du mode veille à nouveau.

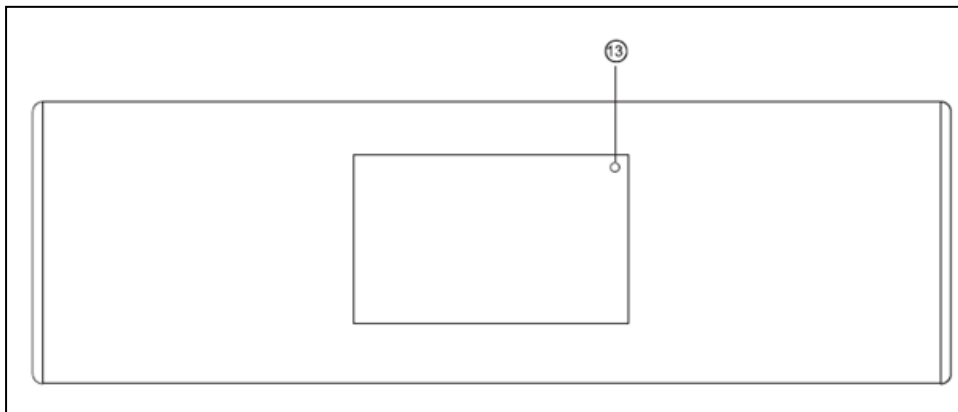
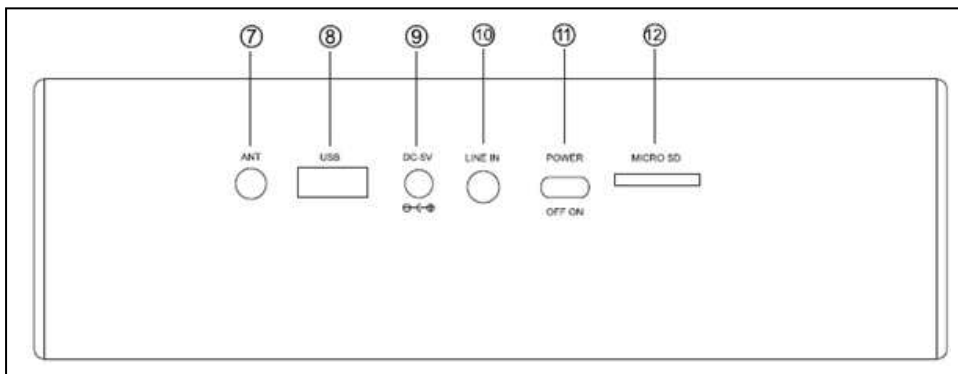
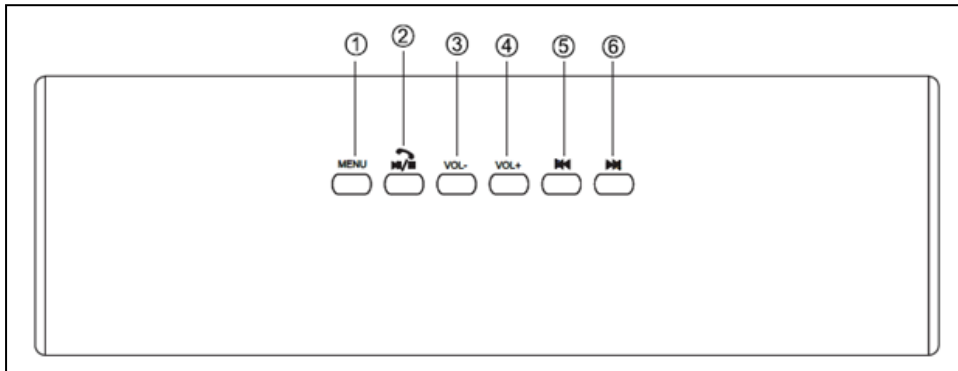

Présentation du produit: Avant / Arrière / Haut



| | |
|---|--|
| 1 | MENU En mode veille, faites un appui court (moins de 2s) pour accéder à l'interface d'accueil. En utilisant le menu, appuyez brièvement pour confirmer. |
| 2 | Lecture / Pause / Mains libres a. En mode carte MicroSD/ périphérique USB, appuyez brièvement pour lire ou faire pause. b. En mode Bluetooth, appuyez brièvement pour lire ou faire pause. Si quelqu'un vous appelle, appuyez brièvement pour décrocher ou raccrocher. c. En utilisant le menu, appuyez brièvement pour quitter. |

| | |
|----|--|
| 3 | Baisser le volume a. Faites un appui court pour baisser progressivement le volume. b. Appuyez longuement (plus de 2s) pour baisser le volume rapidement. |
| 4 | Monter le volume a. Faites un appui court pour augmenter progressivement le volume. b. Appuyez longuement (plus de 2s) pour augmenter le volume rapidement. |
| 5 | Retour a. En mode Bluetooth / carte MicroSD / périphérique USB, appuyez brièvement pour revenir à la dernière piste. b. En utilisant le menu, appuyez brièvement pour revenir au menu. |
| 6 | Suivant a. En mode Bluetooth / carte MicroSD / périphérique USB, appuyez brièvement pour aller à la prochaine piste. b. En utilisant le menu, appuyez brièvement pour aller au menu suivant. |
| 7 | Antenne (ANT) /  Prise Casque Prise d'antenne / Si le casque est connecté, appuyez plus longuement sur le bouton  pour éteindre le haut-parleur. Ensuite, vous entendez le son via le casque uniquement |
| 8 | Connecteur USB |
| 9 | Connecteur de charge CC de 3,5mm |
| 10 | Câble Line-IN (entrée de ligne) de 3,5mm |
| 11 | Interrupteur marche / arrêt Mettez l'interrupteur en position «ON» (MARCHE) pour mettre en marche l'appareil, puis l'écran LCD et l'indicateur d'état s'allument simultanément. Mettre l'interrupteur Interface «OFF» (ARRET) pour éteindre l'enceinte. |
| 12 | Lecteur de carte MicroSD |
| 13 | Microphone |

Interface d'accueil

Pour mettre en on (marche)/off (arrêter) l'appareil, mettez l'interrupteur marche/arrêt (11) sur ON (MARCHE)/OFF (ARRET). Il y a 6 APPs affichées sur l'interface d'accueil, à savoir: Calendar (Calendrier), Music (Musique), DAB, Bluetooth, FM Tuner (radio FM) et System settings (Paramètres système). Appuyez brièvement sur   pour choisir l'appli que vous préférez et appuyez brièvement sur « MENU » pour accéder à l'APP choisie, appuyez brièvement sur  pour revenir au sous-menu.

Quand la musique s'arrête, appuyez sur « MENU » pour accéder au sous-menu, vous trouverez les informations suivantes:

1. En mode périphérique USB, l'écran affiche: Dossier de périphérique USB, Supprimer fichier, Supprimer tout, Retour et Quitter. Appuyez sur **◀◀** pour naviguer entre tous les choix, appuyez sur « MENU » pour choisir l'un d'eux puis revenir à interface audio.





2. En mode carte Micro SD, l'écran affiche: Card folder (Dossier de carte), Delete file (Supprimer fichier), Delete all (Supprimer tout), Back (Retour) et Exit (Quitter). Appuyez sur **◀◀ ▶▶** pour naviguer entre toutes les options, appuyez sur «MENU» pour choisir l'une d'elles puis revenir à interface audio.

Mode musique (MicroSD ou USB)





Remarque: L'appareil branché (carte MicroSD ou clé USB) doit être formaté en FAT32 et les fichiers audio doivent être au format MP3, WAV ou WMA. Avant de mettre l'interrupteur sur «ON (MARCHE)», insérez une carte MicroSD ou une clé USB dans le bon lecteur de carte. Quand l'enceinte est en marche, son écran LCD affiche «Please wait (Veuillez patienter)». Appuyez brièvement sur **◀▶** pour choisir de la musique, appuyez brièvement **VOL-/VOL+** pour baisser ou monter le volume. Appuyez longuement sur «MENU» pour mettre en sourdine l'appareil. Appuyez brièvement sur « MENU » pour accéder à Radio FM, DAB, Mode Cycle, Paramètres d'égaliseur, Retour, Quitter, etc. et utiliser l'appareil. **Remarque:** Pour des raisons de sécurité, le volume est réglé par défaut sur 21, tandis que le volume maximal est de 38.

Mode Bluetooth





Appuyez sur «MENU» pour sélectionner le mode Bluetooth. Quand l'appareil est en mode Bluetooth, le Bluetooth est automatiquement activé. Ensuite, l'appareil recherche automatiquement le dernier appareil apparié. L'appareil passe en mode d'appariement en émettant un bip s'il ne parvient pas à se connecter au dernier appareil apparié. Activez le Bluetooth du téléphone ou d'un autre appareil Bluetooth pour appairer et rechercher le nom d'appariement «**MusicMan DAB BT-X29**». Il lit de la musique après un appariement réussi.

Appuyez brièvement sur   pour choisir de la musique, appuyez brièvement **VOL–/VOL+** pour baisser ou monter le volume. Si quelqu'un vous appelle, appuyez brièvement  pour décrocher ou raccrocher. Appuyez longuement sur «MENU» pour revenir à l'interface d'accueil. Appuyez longuement sur  pour passer en mode veille.



Radio FM

Pour une meilleure réception de signal, branchez le câble Line-IN (Entrée de ligne) dans la prise ANT pour l'utiliser comme antenne. Appuyez sur «MENU», choisissez le mode Radio FM, l'appareil passe en mode FM, puis appuyez sur «MENU», et sélectionnez la recherche auto (Le paramètre par défaut est la recherche auto et sauvegarder.). Appuyez sur  pour sélectionner une autre station de radio après la recherche. Appuyez brièvement sur   pour régler la fréquence. Appuyez longuement sur   pour rechercher manuellement la prochaine station de radio. Appuyez brièvement sur **VOL–/VOL+** pour baisser ou monter le volume. En appuyant longuement sur «MENU», vous pouvez mettre en sourdine l'appareil et rétablir le son en appuyant longuement sur «MENU».



Mode DAB



Branchez le câble Line-IN comme antenne dans la prise ANT avant utilisation. Appuyez longuement sur  pour rechercher une station après avoir accédé au mode DAB. Appuyez brièvement sur   pour choisir une station et confirmez en appuyant sur «MENU». Appuyez brièvement ou longuement sur **VOL–/VOL+** pour régler le volume. Appuyez longuement sur  pour mettre l'appareil en sourdine. Appuyez sur  pour basculer entre les informations affichées du canal actuel. Appuyez longuement sur «MENU» pour revenir au menu d'accueil.



Mode LINE-IN

Branchez une extrémité du câble Line-IN de 3,5mm dans la prise Line-IN, l'écran affiche , et l'autre extrémité dans  la prise du PC ou du lecteur CD pour écouter de la musique. En mode LINE-IN (Entrée de ligne), seul **VOL-/VOL+** fonctionne. Quand le câble Line-IN est débranché, l'enceinte revient automatiquement à l'interface d'accueil. En appuyant sur «MENU», vous pouvez mettre en sourdine l'appareil, mais la chanson continue d'être lue, car elle vient d'un appareil externe.



Paramètres du système



Heure du système: Pour régler la date et l'heure, appuyez sur  et confirmez avec «MENU» ou appuyez sur  pour revenir à l'interface d'accueil.

Rétroéclairage: Réglez le délai d'extinction du rétroéclairage. Réglez-le en appuyant sur  et confirmez avec «MENU» ou appuyez sur  pour revenir à l'interface d'accueil.



Langue: Pour régler la langue, appuyez sur  et confirmez avec «MENU» ou appuyez sur  pour revenir à l'interface d'accueil.

Outil

1. Réglage de l'arrêt: Appuyez sur  pour régler l'heure (temps max.: 2 heures). Appuyez sur «MENU» pour confirmer ou appuyez sur  pour revenir à l'interface d'accueil.

2. Alarme: Choisir l'activation d'alarme, la durée, le cycle, le signal alarme étape par étape. Appuyez sur «MENU» pour confirmer ou appuyez sur  pour revenir à l'interface d'accueil. Quand le signal sonne, appuyez sur  pour que l'appareil sonne à nouveau au bout de 5 minutes. Pour quitter, appuyez sur «MENU».

3. Réglage de l'heure FM: Pour régler différentes options telles que: Activation/désactivation de l'affichage de l'heure en mode FM, Heure FM et Région de syntoniseur.

Contraste: Réglez le contraste en appuyant sur   et confirmez avec «MENU» ou appuyez sur  pour revenir à l'interface d'accueil.

Version de micrologiciel : Pour consulter la version du micrologiciel.

Calendrier: Pour consulter la date, l'heure et le jour de la semaine. Cela peut être réglé dans Paramètres du système.

Avertissements

- Si le appareil ne se met pas en marche après l'avoir allumé, ou s'il s'éteint après l'avoir allumé, vérifiez que la batterie est complètement rechargée. Si la batterie est vide, rechargez-la complètement et réessayez ultérieurement. (Il est conseillé de recharger le appareil une fois par semaine s'il n'est pas utilisé pendant une longue période.)
- Lorsque le appareil fonctionne en mode LINE/AUX-IN, ne pas (!) augmenter le volume de votre téléphone portable, PC, lecteur MP3/MP4, CD, DVD etc. fortement; une distorsion audio peut en résulter. Dans le cas d'une onde de choc ou de distorsion audio, diminuez le volume soit de votre téléphone portable, PC, Lecteur MP3/MP4, CD, DVD soit de vos appareil. Le son redevient rapidement normal.
- Si aucune connexion n'est établie entre le appareil et votre dispositif mobile ou si le appareil ne fonctionne pas après avoir été connecté, merci de vérifier que le code PIN saisi est correct ou si votre dispositif mobile est compatible A2DP.
- Ne rechargez le appareil qu'avec l'adaptateur CC 5V/500mA* (*non fourni) ou sur la fente USB du PC avec le câble de rechargement Micro USB d'origine fourni.
- N'essayez pas de démonter le appareil, cela peut entraîner un court-circuit ou même un endommagement.
- Ne laissez pas tomber ou secouer le appareil, cela peut briser des circuits imprimés ou des mécanismes internes.
- Gardez le appareil dans un environnement sec et aéré. Evitez l'humidité et la température excessives. De plus, les piles ne doivent pas être exposées à une chaleur excessive ou aux rayons du soleil.
- Cet appareil n'est pas étanche, par conséquent conservez-le hors de l'humidité.
- Gardez le appareil hors de portée des jeunes enfants.