

MusicMan® * Manual de usuario DAB Bluetooth Soundstation BT-X29

Altavoz Estéreo Bluetooth Portátil para radio DAB+/DAB y FM con pantalla a color de 228 x 32mm

Por la presente el fabricante Technaxx Deutschland GmbH & Co.KG declara que este dispositivo, al que se refiere esta manual de usuario, cumple con los requisitos esenciales de las normativas a las que hace referencia la Directiva **RED 2014/53/UE**. Aquí encontrará

la Declaración de Conformidad: www.technaxx.de/ (en la barra inferior

“Konformitätserklärung”). Antes de utilizar el dispositivo por primera vez, lea atentamente este manual de usuario. Número de teléfono de ayuda técnica: 01805 012643 (14 céntimos/minuto desde líneas fijas en Alemania y 42 céntimos/minuto desde redes móviles). Email gratuito: support@technaxx.de

Este dispositivo tiene una batería recargable. Se debe estar completamente cargada antes del primer uso. ¡Apague los dispositivos Bluetooth cercanos para evitar interferencias en las señales!

Conserva este manual de usuario para referencia futura o para compartir el producto con cuidado. Haga lo mismo con los accesorios originales de este producto. En caso de garantía, póngase en contacto con el distribuidor o la tienda donde se compró este producto.

Garantía 2 años



Consejos de seguridad y eliminación de pilas: Mantenga los niños alejados de las pilas. Si un niño se traga una pila, acuda al médico o lleve al niño a un hospital inmediatamente. Siga la polaridad correcta (+) y (-) de las pilas. Cambie todas las pilas simultáneamente. No utilice nunca pilas nuevas y viejas, ni de diferentes tipos al mismo tiempo. ¡No cortocircuite, abra, deforme ni cargue las pilas! **¡Riesgo de lesiones!** ¡No tire nunca las pilas al fuego! **¡Riesgo de explosión!**

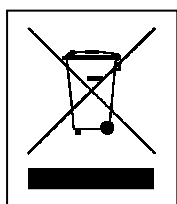

Consejos para la protección del medio ambiente: No elimine los dispositivos antiguos junto con los residuos domésticos. **Limpieza:** Proteja el dispositivo contra la contaminación y la polución. Limpie el dispositivo solo con un paño suave o similar, evitando utilizar materiales rugosos o de grano grueso. NO utilice disolventes ni otros productos de limpieza agresivos. Pase un paño por el dispositivo después de limpiarlo. **Distribuidor:** Technaxx Deutschland GmbH & Co.KG, Kruppstr. 105, 60388 Frankfurt a.M., Alemania

Características

- Radio DAB+/DAB/FM, Bluetooth, función de manos libres, transferencia inalámbrica de audio
- Conexión con todos dispositivos Bluetooth V2.1 activado (teléfonos móviles, tabletas, ordenadores, etc.), ~10m
- Puerto USB* & ranura de tarjeta MicroSD* hasta 32GB (*no incluido)
- Reproductor MP3 incorporado
- Entrada AUX para conexión de otros dispositivos de audio
- Pantalla LCD (228x32mm blanco-negro)
- Calendario, reloj & función de alarma
- Opciones de alimentación: batería sustituable, USB de ordenador o adaptador de CA* (*no incluido)
- Carcasa de aluminio
- Ideal para para viajar, fácil instalación, extraordinaria calidad de sonido

Especificaciones técnicas

Bluetooth	Bluetooth V2.1 con ~10m de distancia de transmisión	
Altavoces	2x 1,77" estéreo (Ø externo 45mm / Impedancia 4Ω)	
Salida	RMS 6W (3W + 3W) THD = 10%	
Line-IN / AUX	3,5mm conector estéreo (entrada analógica de audio)	
Formato de música	MP3 / WMA / WAV	
Frecuencia DAB / Frecuencia FM	170MHz–240MHz / 87,5MHz–108,0MHz	
SNR / Sensibilidad de DAB	≥ 80dB / –101dB	
Alimentación	Batería sustituable recargable 600mAh de litio 3.7V	
Tiempo de carga	~2–3 horas	
Tiempo de reproducción	~8 hrs./~6 hrs. (volumen medio, tarjeta SD/USB)	
Tiempo en espera	~35 horas (conexión BT sin reproducción música)	
Tiempo en espera	~18 meses (en modo apagado)	
Alimentación	CC 5V / 3.7V	
3,5mm conector de antena FM (se usa el cable de audio como Antena FM)		
Peso / Dimensiones	205g / (L) 16,3 x (An) 5,0 x (Al) 5,5cm	
Contenido del paquete	MusicMan® DAB Bluetooth BT-X29, Cable USB para carga, Cable de Audio, Antena, Manual de usuario	

Carga

Antes de usar por primer vez abra la tapa de la batería, meta la batería en la celda y cierre. Luego cargue completamente la batería con el cable de carga USB original incluido. Conecte el cable de carga a un adaptador USB de 5V/500mA CC* (*no incluido) o a un puerto USB de ordenador, y el otro extremo al puerto de carga de 5V CC (9) del MusicMan. La luz ROJA de la parte inferior brillará durante la carga en estado APAGADO. Cuando el Musicman esté totalmente cargado, la luz ROJA se apagará y la señal de batería de la pantalla estará completa. (Sugerimos apagar el Musicman durante la carga. Tardará más en cargarse completamente si está en funcionamiento durante el proceso de carga)



Modo de espera

Para entrar al este modo, mantenga pulsado  cuando el altavoz esté encendido. Pulse cualquier tecla para activar el altavoz del modo de espera de nuevo.

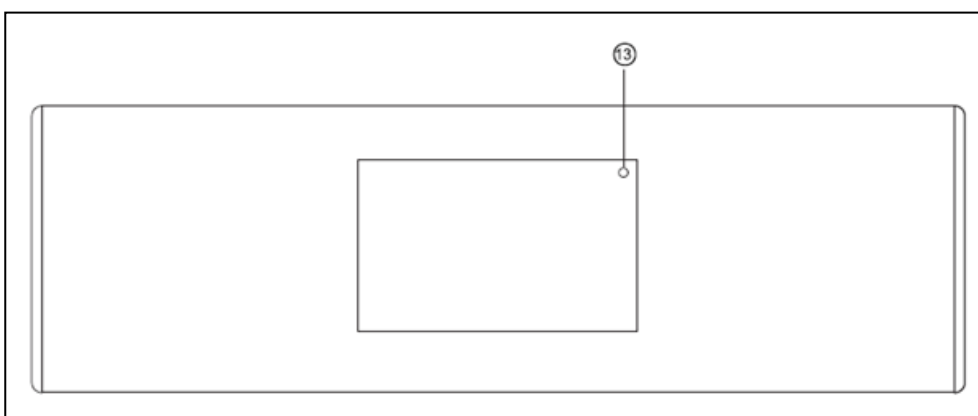
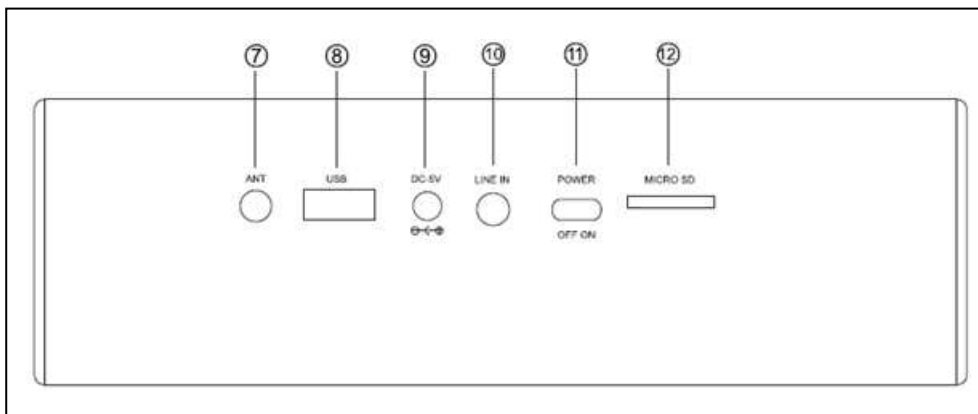
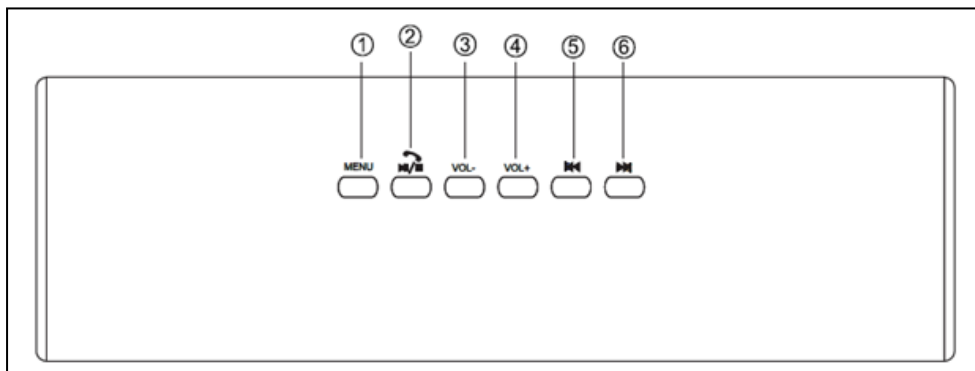
Visión del producto: Partes Delantera / Trasera / Superior





1	MENU (MENÚ) En el modo de espera, pulse (menos de 2 segundos) para entrar a la interfaz principal. Mientras maneja el menú, pulse brevemente para confirmar.
2	Reproducción/Pausa/Manos Libres a. En el modo de tarjeta MicroSD/ memoria USB, pulse brevemente para reproducir o pausar. b. En el modo de Bluetooth, pulse brevemente para reproducir o pausar. Si alguien le llama, pulse brevemente para recibir o finalizar la llamada telefónica. c. Mientras maneja el menú, pulse brevemente para confirmar.

3	Bajar el volumen a. Pulse brevemente para bajar el volumen gradualmente; b. Mantenga pulsado (más de 2 segundos) para bajar el volumen rápidamente.
4	Subir el volumen a. Pulse brevemente para subir el volumen; b. Mantenga pulsado (más de 2 segundos) para subir el volumen rápidamente.
5	Atrás a. En modo Bluetooth/ tarjeta MicroSD/ disco USB, pulse brevemente para volver a la última pista. b. Mientras maneja el menú, pulse brevemente para volver al último menú.
6	Adelante a. En el modo Bluetooth/ Tarjeta MicroSD/disco USB, pulse brevemente para avanzar a la siguiente pista. b. Mientras maneja el menú, pulse brevemente para moverse al siguiente menú.
7	Antena (ANT) /  Entrada de auriculares Entrada de antena / Si los auriculares están conectados, presione durante más tiempo el botón  para apagar los altavoces. Entonces, escucha el sonido a través de los auriculares solamente.
8	Conector USB
9	Conector de carga de 3,5mm-CC
10	Conector de línea de entrada de 3,5mm
11	Encender/Apagar Deslice en interruptor a “ON” (Encender) para encender el altavoz, la pantalla LCD y la luz indicadora de funcionamiento simultáneamente. Deslice el interruptor a “OFF” (Apagar) para apagar el altavoz.
12	Ranura de tarjeta MicroSD
13	Micrófono

Interfaz principal

Para encender/apagar el dispositivo deslice el interruptor de encendido (11) a ON(Encender)/OFF(Apagar). En la interfaz principal se muestran 6 APP, a saber, Calendar (Calendario), Music(Música), DAB, Bluetooth, Radio FM y System settings(configuración de sistema).

Pulse brevemente  para elegir la app que prefiera y pulse brevemente “MENU”(MENÚ) para entrar a la APP elegida, pulse brevemente  para volver al submenú.

Cuando la música se detenga, pulse “MENU”(MENÚ) para entrar al submenú, encontrará información de la siguiente manera:

1. En modo disco USB, muestra: Dir de disco USB, Eliminar archivo, Eliminar todo, Atrás, Salir. Pulse  para moverse entre las opciones, pulse “MENU”(MENÚ) para elegir una de ella y volver a la interfaz de música.

2. En el modo tarjeta MicroSD, muestra: Card folder(Carpeta de tarjeta), Delete file (Eliminar archivo), Delete all(Eliminar todo), Back(Atrás), Exit(Salir).

Pulse  para moverse entre las opciones, pulse “MENU”(MENÚ) para elegir una de ella y volver a la interfaz de música.

Modo de Música (MicroSD o USB)



Nota: El dispositivo insertado (MicroSD o unidad de memoria USB) debe tener formato FAT32 y los archivos de música ser MP3, WAV o WMA. Antes de deslizar el interruptor a “ON” (Encender), inserte una tarjeta MicroSD o unidad de memoria USB en la ranura correcta. Cuando se enciende el altavoz, su pantalla LCD muestra “Please wait”(“Por favor, espere”). Pulse brevemente

 para elegir música, pulse brevemente **VOL-/VOL+** para bajar o subir el volumen. Mantenga pulsado “MENU”(MENÚ) para silenciar el dispositivo. Pulse brevemente “MENU”(MENÚ) para entrar a Radio FM, DAB, Modo Cíclico, Configuración de ECU, Atrás, Salir etc. y funcionar.



Nota: Por motivos de seguridad, el volumen predeterminado es 21, mientras que el volumen máximo es 38.

Modo Bluetooth





Pulse “MENU”(MENÚ), elija modo Bluetooth. Después de entra al modo Bluetooth, el Bluetooth se cativa automáticamente. Entonces busca automáticamente el último dispositivo emparejado. Entra al modo de emparejamiento con un pitido si no se puede conectar al último dispositivo emparejado. Encienda el Bluetooth del teléfono móvil u otros dispositivos con Bluetooth habilitado para emparejar y buscar el nombre de emparejamiento **“Musicman DAB BT-X29”**.

Después de un emparejamiento con éxito se reproduce música. Pulse brevemente  para elegir música, pulse brevemente **VOL-/VOL+** para bajar o subir el volumen. Si alguien le llama, pulse brevemente  para recibir o finalizar la llamada telefónica. Mantenga pulsado “MENU”(MENÚ) para volver a la interfaz principal. Mantenga pulsado  para entrar al modo de espera.



Radio FM

Para mejor recepción de señal, inserte el cable de Line-IN (línea de entrada) en el conector ANT para usarlo como antena. Pulse “MENU”(MENÚ), elija el Modo de Radio FM, después de entrar al modo FM pulse otra vez “MENU”(MENÚ) y seleccione búsqueda automática (configuración predeterminada es búsqueda automática y guardar). Pulse  para seleccionar diferentes emisoras de radio después de buscar. Pulse brevemente  para ajustar la frecuencia. Mantenga pulsado  para búsqueda manual de la siguiente emisora de radio. Pulse brevemente **VOL-/VOL+** para bajar o subir el volumen. La mantener pulsado “MENU”(MENU) se puede silenciar el dispositivo y quitar el silencio de nuevo manteniendo pulsado “MENU”(MENÚ) otra vez.



Modo DAB







Inserte el cable de línea de entrada como antena en el conector ANT antes del funcionamiento. Mantenga pulsado  para buscar una emisora después de entrar al modo DAB. Pulse brevemente  para elegir la emisora y confirme pulsando “MENU” (MENÚ) Pulsación breve o mantenga pulsado **VOL-/VOL+** para ajustar el volumen. Mantenga pulsado  para silenciar. Pulse  para cambiar la información que se ve del canal actual. Mantenga pulsado en “MENU”(MENÚ) par regresar al menú principal.

Modo de LINE-IN



Enchufe un extremo del cable Line-IN (línea de entrada) dentro de Line-IN 3,5mm en el conector de Line-IN, la pantalla muestra  , y el otro extremo en el conector  de un PC o CD para escuchar música. En el modo Line-IN, únicamente funciona **VOL-/VOL+**. Cuando se desenchufa el cable de Line-IN, el altavoz vuelve automáticamente a la interfaz principal. Presionando "MENU"(MENÚ) se puede silenciar el dispositivo pero la canción continúa, porque proviene de un dispositivo externo.



Configuración del sistema

Hora del sistema: Para ajustar la fecha y la hora pulse   y confirme con "MENU"(MENÚ) o pulse  para volver a la interfaz principal.

Luz de fondo: Ajuste el tiempo que debe tardar la luz de fondo para apagarse. Ajústela pulsando   y confirme con "MENU"(MENÚ) o pulse  para volver a la interfaz principal. **Idioma:** Para ajustar el idioma pulse   y confirme con "MENU"(MENÚ) o pulse  para volver a la interfaz principal.

Herramienta

1. Configuración de apagado: Pulse   para ajustar el tiempo (máximo 2 horas). Pulse "MENU"(MENÚ) para confirmar o pulsar  para volver a la interfaz principal.

2. Alarma: Elija Alarma encendida, hora, ciclo, señal de alarma paso a paso. Pulse "MENU"(MENÚ) para confirmar o pulse  para volver a la interfaz principal. Cuando suene la señal, pulse , sonará de nuevo en 5 minutos. Para salir, pulse "MENU"(MENÚ)

3. Establecer Hora FM: Establece diferentes opciones como Habilitar hora FM, Hora FM y Región de sintonizador

Contraste: Ajuste el contraste pulsando   y confirme con

“MENU”(MENÚ) o pulse  para volver a la interfaz principal. **Versión de**

Firmware: Aquí se encuentra la versión de firmware.

Calendario: Se encuentra la fecha / hora y día de la semana. Se pueden configurar en Configuración del sistema.

Advertencias

- Si el dispositivo no se activa después de encenderlo, o si se apaga al encenderlo, compruebe si la batería está completamente cargada. De ser así, apague el dispositivo, cárguelo completamente e inténtelo otra vez más tarde. (Sugerimos que cargue el dispositivo 1x a la semana si no lo utiliza durante un largo periodo de tiempo).
- Cuando el dispositivo funcione en el modo de Line-IN/AUX-IN, no aumente al máximo el volumen de su teléfono móvil, PC, reproductor MP3/MP4, CD, DVD etc., ya que se podría distorsionar el sonido. En este caso, reduzca el volumen del teléfono móvil, PC, reproductor MP3/MP4, CD, DVD o de el dispositivo. El sonido se normalizará rápidamente.
- Si el dispositivo no logra vincularse a su dispositivo móvil o no logran reproducir música, compruebe si se ha introducido el código PIN correcto o si el dispositivo móvil etc. admite A2DP.
- Cargue el dispositivo solo con el adaptador* CC 5V/500mA (*no incluido) o en la ranura USB del PC con el cable de carga de USB original proporcionado.
- No intente desmontar el dispositivo, esto podría provocar un cortocircuito o incluso daños.
- No deje caer ni sacuda el dispositivo, pueden romperse las placas de circuitos internos o la mecánica.
- Conserve el dispositivo en un entorno bien ventilado. Evite la humedad y las temperaturas elevadas. Además las baterías no se deben exponer a un calor excesivo ni a la luz directa del sol.
- Este dispositivo no es resistente al agua, por tanto, manténgalo alejado de la humedad.
- Mantenga el dispositivo fuera del alcance de los niños.