

MusicMan® * Instrukcja obsługi DAB Bluetooth Soundstation BT-X29

Przenośny głośnik stereo Bluetooth do radia DAB+/DAB i FM radia z kolorowym wyświetlaczem 228 x 32mm

Niniejszym producenta Technaxx Deutschland GmbH & Co.KG oświadcza, że to urządzenie, do którego odnoszą się instrukcja obsługi, jest zgodny z zasadniczymi wymaganiami norm określonych dyrektywą Rady **RED 2014/53/UE**. Deklarację zgodności odnajdziesz na stronie: **www.technaxx.de/** (w pasku na dole "Konformitätserklärung").

Przed pierwszym użyciem urządzenia należy dokładnie przeczytać instrukcję obsługi. Numer telefonu do wsparcia technicznego: 01805 012643 (14 centów/minuta z niemieckiego telefonu stacjonarnego i 42 centów/minuta z sieci komórkowych).

Email: **support@technaxx.de** * **Jeśli urządzenie posiada akumulator. To musi zostać w pełni naładowany przed pierwszym użyciem. Wyłącz pobliskie urządzenia BT, aby uniknąć zakłóceń sygnału!**

Zachować instrukcję obsługi do wykorzystania w przyszłości lub udostępniania produktu ostrożnie. Zrób to samo z oryginalnych akcesoriów dla tego produktu. W przypadku gwarancji, należy skontaktować się ze sprzedawcą lub ze sklepem, w którym zakupiono ten produkt.

Gwarancja 2 lata



Bezpieczeństwo i instrukcje dot. baterii: Trzymać baterie poza zasięgiem dzieci. Kiedy dziecko połknie baterię, skontaktować się z lekarzem lub natychmiastowo odwieźć dziecko do szpitala! Sprawdzić rozmieszczenie biegunów (+) i (-) w bateriach! Zawsze wymieniać wszystkie baterie. Nigdy nie korzystać ze starych i nowych baterii różnego typu razem. Nigdy nie powodować zwarcia, otwierać, deformować ani nie rozładowywać baterii! **Istnieje ryzyko obrażenia!** Nigdy nie wrzucać baterii do ognia! **Istnieje ryzyko eksplozji!**

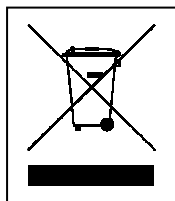

Wskazówki dotyczące ochrony środowiska: Materiały opakowania utworzone z surowców wtórnych można poddać je recyklingowi. Nie usuwać starych urządzeń ani baterii z odpadami gospodarstwa domowego. **Czyszczenie:** Chronić urządzenie przed skażeniem i zanieczyszczeniami. Czyścić urządzenie wyłącznie miękką szmatką lub ścierką, nie używać materiałów szorstkich ani ścierających. **NIE** używać rozpuszczalników ani żrących środków czyszczących. Dokładnie wytrzeć urządzenie po czyszczeniu. **Dystrybutor:** Technaxx Deutschland GmbH & Co.KG, Kruppstr. 105, 60388 Frankfurt a.M., Niemcy

Funkcje

- Radio DAB+/DAB & FM, Bluetooth, tryb głośnomówiący, bezprzewodowego przesyłania sygnałów audio
- Połączenie ze wszystkimi urządzeniami Bluetooth V2.1 (telefonami komórkowymi, tabletem PC itp.), ~10m
- Port USB* & gniazdo kart MicroSD* do 32GB (*nie wliczone)
- Wbudowany odtwarzacz MP3
- Wejście AUX do podłączania innych urządzeń audio
- Wyświetlaczem LCD (228x32mm czarno-białym)
- Kalendarz, zegar & funkcja alarmu
- Opcje zasilania: Wymienny akumulator, złącze USB lub zasilacz AC* (*poza zastawem)
- Aluminiowa obudowa
- Idealny do nie wliczone, niezwykle prosta instalacja, doskonała jakość dźwięku

Specyfikacje techniczne

Bluetooth	Bluetooth V2.1 z ~10m odległości transmisyjnej	
Głośniki	2x 1,77" stereo (zewnętrzne Ø 45mm) / Impedancja 4Ω	
Wyjście	RMS 6W (3W + 3W) THD = 10%	
Line-IN / AUX	Wtyk stereo 3,5mm (analogowe wejście audio)	
Format plików muzycznych	MP3 / WMA / WAV	
Częstotliwość DAB / ~ FM	170MHz–240MHz / 87,5MHz–108,0MHz	
SNR / Czułość DAB	≥ 80dB / –101dB	
Zasilanie	Wymienny akumulator 600mAh litowy 3.7V	
Czas ładowania	~2–3 godziny	
Czas odtwarzania	~8 god./~6 god. (na średniej wielkości, karty SD/USB)	
Czas gotowości	~35 godzin (połączenie BT bez odtwarzania muzyki)	
Czas gotowości	~18 miesięcy (w trybie wyłączenia zasilania)	
Zasilanie	DC 5V / 3.7V	
Wtyczka anteny FM	3,5mm (zastosowanie przewodu audio jako anteny FM)	
Waga / Wymiary	205g / (D) 16,3 x (S) 5,0 x (W) 5,5cm	
Zawartość pakietu	MusicMan® DAB Bluetooth Soundstation BT-X29, Kabel USB do ładowania, Kabel Audio, Antena, Instrukcja obsługi	

Ładowanie

Przed pierwszym użyciem należy otworzyć pokrywę komory baterii, włożyć akumulator do komory i zamknąć. Następnie całkowicie naładować akumulator za pomocą dołączonego oryginalnego przewodu USB. Podłączyć kabel ładowania USB do zasilacza* DC 5V/500mA (*poza zakresem) lub do gniazdka USB komputera, a drugi koniec kabla do portu ładowania MusicMan (9). CZERWONE światło u dołu świeci jasno podczas ładowania w stanie wyłączenia (OFF). Gdy Musicman jest w pełni naładowany, gaśnie czerwona kontrolka, a wskaźnik stopnia naładowania akumulatora na wyświetlaczu będzie pełny. (Sugerujemy użytkownikom wyłączenie Musicmana na czas ładowania akumulatora. Zajmuje to więcej czasu, aby uzyskać stan pełnego naładowania akumulatora, jeżeli urządzenie jest włączone w trakcie procesu ładowania).



Tryb gotowości

Przycisnąć i przytrzymać  przy włączonym głośniku w celu przejścia do trybu gotowości (standby). Aby włączyć głośnik, należy wcisnąć dowolny klawisz.

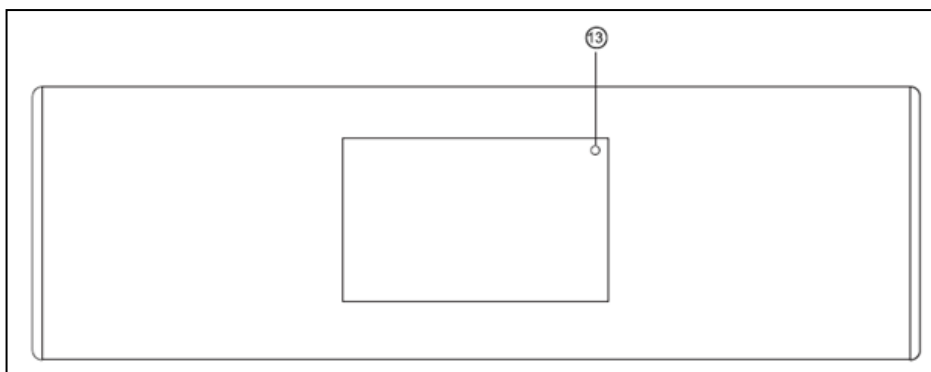
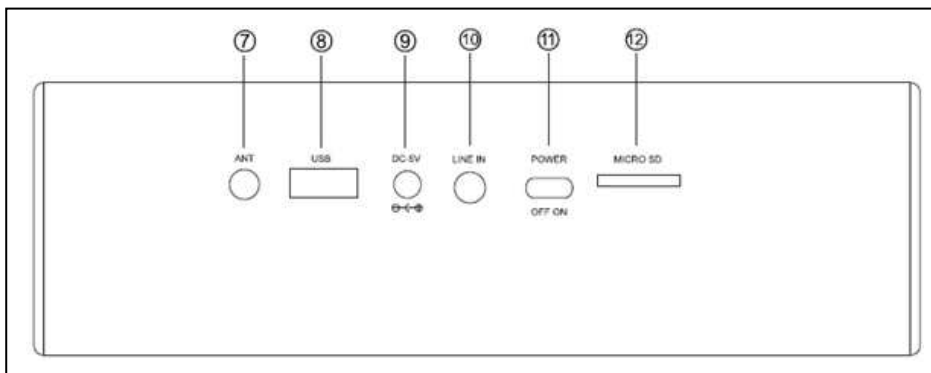
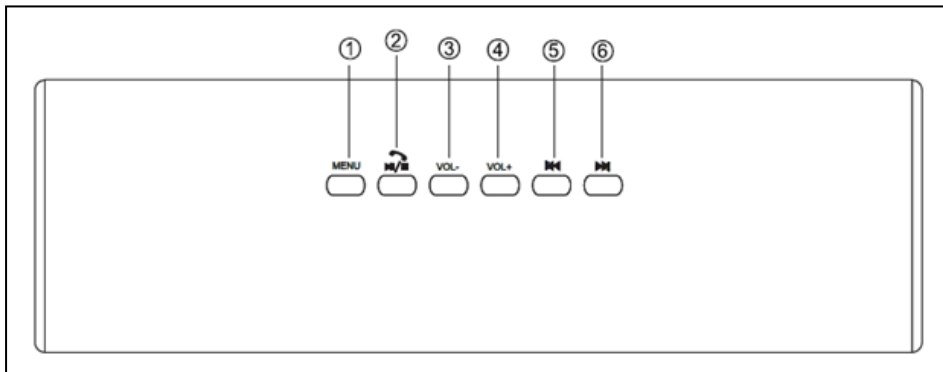

Przegląd produktu: Przód / Tył / Góra



1	MENU: W trybie gotowości krótkie wciśnięcie (krócej niż 2 sekundy) spowoduje przejście do głównego interfejsu. W trakcie obsługi menu krótkie naciśnięcie powoduje potwierdzenie.
2	Odtwarzanie / Pauza / Tryb głośno-mówiący a. W trybie karty MicroSD/USB krótkie naciśnięcie spowoduje odtwarzanie lub pauzę. b. W trybie Bluetooth krótkie naciśnięcie spowoduje odtwarzanie lub pauzę. W przypadku sygnału przychodzącego połączenia krótkie naciśnięcie spowoduje odebranie lub zakończenie połączenia telefonicznego. c. W trakcie obsługi menu krótkie naciśnięcie powoduje wyjście.
3	Zmniejszanie głośności a. Krótkie naciskanie na przycisk spowoduje stopniowe zmniejszanie głośności;

	b. Przytrzymanie wciśniętego przycisku (dłużej niż 2 sekundy) spowoduje szybką redukcję głośności.
4	Zwiększanie głośności a. Krótkie naciśnięcie na przycisk spowoduje stopniowe zwiększanie głośności; b. Przytrzymanie wciśniętego przycisku (dłużej niż 2 sekundy) spowoduje szybkie zwiększenie głośności.
5	Wstecz a. W trybie Bluetooth/ karty MicroSD/ USB-dysk krótkie naciśnięcie spowoduje powrót do poprzedniej ścieżki. b. Obsługując menu, krótko wcisnąć ten przycisk, aby powrócić do poprzedniego menu.
6	Naprzód a. W trybie Bluetooth/ karty MicroSD/USB-dysk krótkie naciśnięcie spowoduje przejście do następnej ścieżki. b. Obsługując menu, krótko wcisnąć ten przycisk, aby przejść do następnego menu.
7	Antena (ANT) /  Gniazdo słuchawkowe Gniazdo anteny / Jeśli słuchawkowe są podłączone, naciśnij dłużej przycisk  , aby wyłączyć głośnik. Następnie słyszeć dźwięk przez słuchawki.
8	Złącze USB
9	Złącze ładowania 3,5mm DC
10	Złącze 3,5mm Line-IN
11	Włączanie/Wyłączanie (ON/OFF): Przesunąć przełącznik do pozycji „ON (WŁ.)”, aby włączyć głośnik oraz wyświetlacz LCD i kontrolkę trybu pracy. Przesunąć przełącznik do pozycji „OFF (WYŁ.)”, aby wyłączyć głośnik.
12	Gniazdko kart MicroSD
13	Mikrofon

Główny interfejs

Aby włączyć lub wyłączyć urządzenie, należy przesunąć wyłącznik zasilania (11) do położenie ON (WŁ.) lub OFF (WYŁ.). Interfejs główny wskazuje dostępność 6 aplikacji takich jak: Calendar (Kalendarz), Music (Muzyka), DAB, Bluetooth, FM tuner (radio FM) i System settings (ustawienia systemowe). Na krótko wcisnąć przycisk , aby wybrać żadaną aplikację i na krótko nacisnąć przycisk „MENU”, aby wprowadzić wybrany aplikację, na krótko wcisnąć , aby powrócić do podmenu.

Gdy muzyka ucichnie, naciskać przycisk „MENU”, aby wejść do podmenu; pojawią się następujące informacje:

1. W trybie dysku-USB będą widoczne: USB-disk Dir (Katalog dysku-USB), Delete file (Usuń plik), Delete all (Usuń wszystko), Back (Cofnij), Exit (Wyjdź).

Nacisnąć przycisk **◀ ▶**, aby przeglądać wszystkie możliwości wyboru, naciskać przycisk „MENU”, aby wybrać jeden z nich i powrócić do interfejsu muzycznego.

2. W trybie karty Micro SD dostępne są następujące funkcje: Card folder (Folder karty), Delete file (Usuń plik), Delete all (Usuń wszystko), Back (Cofnij), Exit (Wyjdź). Nacisnąć przycisk **◀ ▶**, aby przeglądać wszystkie opcje, naciskać przycisk „MENU”, aby wybrać jeden z nich i powrócić do interfejsu muzycznego.



Tryb muzyczny (MicroSD lub USB)

Uwaga: Wsunęta karta lub podłączone urządzenie (MicroSD lub napęd USB flash) muszą być sformatowane do FAT32, a pliki muzyczne muszą być w formacie MP3, WAV lub WMA. Przed przesunięciem przełącznika do położenia „ON (WŁ.)” należy włożyć kartę MicroSD lub podłączyć dysk flash USB do odpowiedniego gniazdka. Gdy głośnik jest już włączony, jego wyświetlacz LCD pokaże komunikat „Please wait (Proszę czekać)”. Krótco



nacisnąć przycisk **◀ ▶** w celu wyboru pliku muzycznego, krótko nacisnąć przycisk **VOL-/VOL+**, aby zmniejszyć lub zwiększyć głośność. Dłuższe naciśnięcie przycisku „MENU” wyciszy urządzenie. Krótkie wciśnięcie przycisku „MENU” włączy radio FM, DAB, tryb cyklu, ustawienia EQ, funkcję Cofnięcia, Wyjścia itp. i uruchomi odtwarzanie. **Uwaga:** Ze względu na bezpieczeństwo producent ustawia domyślną głośność na poziomie 21, natomiast maksymalna głośność wynosi 38.

Tryb Bluetooth

Nacisnąć przycisk „MENU” i wybrać tryb Bluetooth. Po wejściu do trybu Bluetooth funkcja Bluetooth włącza się automatycznie. Następnie poszukuje automatycznie ostatnio sparowane urządzenie. Wprowadza w tryb parowania z sygnałem dźwiękowym po niepowodzeniu połączenia ostatnio sparowanego urządzenia. Włączyć Bluetooth telefonu komórkowego lub inne urządzenia obsługujące Bluetooth, aby sparować i wyszukać urządzenie o nazwie „**MusicMan DAB BT-X29**”. Odtwarza muzykę po kolejnym sparowaniu.



Krótko nacisnąć przycisk  w celu wyboru pliku muzycznego, krótko nacisnąć przycisk **VOL-/VOL+**, aby zmniejszyć lub zwiększyć głośność. W przypadku sygnału przychodzącego połączenia krótkie naciśnięcie  spowoduje odebranie lub zakończenie połączenia telefonicznego. Długie naciśnięcie przycisku „MENU” spowoduje powrót do głównego interfejsu. Nacisnąć i przytrzymać  w celu przejścia do trybu gotowości.

Radio FM

Aby zapewnić lepszy odbiór sygnału, należy kabel Line-IN wsunąć w złącze antenowe ANT, aby wykorzystać przewód jako antenę. Nacisnąć przycisk „MENU”; wybrać tryb radio FM; po przejściu do trybu FM ponownie nacisnąć „MENU” i wybrać auto-wyszukiwanie (Domyślnym ustawieniem jest automatyczne wyszukiwanie i zapamiętywanie). Nacisnąć  w celu wyboru innych stacji po wyszukaniu. Krótko naciskać  w celu wyregulowania częstotliwości. Nacisnąć i przytrzymać  w celu ręcznego wyszukania następnej stacji radiowej. Krótkie naciskanie **VOL-/VOL+** zmniejsza lub zwiększa głośność. Naciśnięcie i przytrzymanie „MENU” spowoduje wyciszenie urządzenia; aby wyłączyć wyciszenie, należy ponownie nacisnąć i przytrzymać „MENU”.



Tryb DAB

Przed uruchomieniem przewód Line-IN wsunąć jako antenę w złącze ANT. Nacisnąć i przytrzymać  w celu wyszukania stacji po wejściu w tryb DAB.







Krótko nacisnąć  w celu wyboru stacji radiowej i potwierdzić przez naciśnięcie „MENU”. Nacisnąć na krótko lub dłużej **VOL-/VOL+** w celu wyregulowania głośności. Nacisnąć i przytrzymać  w celu wyciszenia.



Nacisnąć , aby przełączyć i zobaczyć widoczne informacje o bieżącym kanale. Nacisnąć i przytrzymać przycisk „MENU”, aby powrócić do menu głównego.

Tryb Line-IN / AUX



Wsunąć jeden koniec przewodu 3,5mm Line-IN w złącze Line-IN, ekran pokazuje  , a drugi koniec do  złącza w komputerze lub odtwarzaczu CD w celu słuchania muzyki. W trybie Line-IN pracuje tylko funkcja **VOL-/VOL+**. W przypadku odłączenia przewodu Line-IN głośnik automatycznie powraca do interfejsu głównego. Naciskając przycisk „MENU” można wyciszyć urządzenie, lecz ścieżka będzie nadal odtwarzana, ponieważ pochodzi z urządzenia zewnętrznego.



Ustawienia systemowe

Czas systemowy: Datę należy ustawiać poprzez naciśnięcie   i potwierdzenie poprzez „MENU” lub wciśnięcie  w celu powrotu do głównego interfejsu. **Podświetlenie:** Ustawia czas, jak długo powinno trwać podświetlenie, zanim zostanie wyłączone. Ustawiać go poprzez naciśnięcie   i potwierdzenie poprzez „MENU” lub wciśnięcie  w celu powrotu do głównego interfejsu.



Język: Ustawiać język poprzez naciśnięcie   i potwierdzenie poprzez „MENU” lub wciśnięcie  w celu powrotu do głównego interfejsu.

Narzędzie

1. Wyłączanie zasilania: Nacisnąć przycisk   , aby ustawić czas (maks. Czas wynosi 2 godziny). Nacisnąć przycisk „MENU”, aby potwierdzić lub przycisk  , aby powrócić do głównego interfejsu.

2. Alarm: Wybierz krok po kroku: Alarm on (Włącz alarm), time (czas), cycle (cykl), alarm signal (sygnał alarmowy). Nacisnąć przycisk „MENU”, aby potwierdzić lub przycisk  , aby powrócić do głównego interfejsu. Gdy sygnał się uruchomi, nacisnąć  , sygnał zadzwoni ponownie w ciągu 5 minut. Aby zakończyć, nacisnąć przycisk „MENU”.

3. Ustawianie czasu FM: Ustawić różne opcje, takie jak czas FM włączenie/wyłączenia (Open/Close time FM, czas FM (FM Time) oraz obszar tunera (Tuner Region)

Kontrast: Kontrast należy ustawiać poprzez naciśnięcie   i potwierdzenie poprzez „MENU” lub wciśnięcie  w celu powrotu do głównego interfejsu.

Wersja oprogramowania sprzętowego: Służy do sprawdzania wersji oprogramowania sprzętowego.

Kalendarz: Służy do sprawdzania daty, godziny i dnia tygodnia. Można ustawiać w ramach Ustawień systemowych.

Ostrzeżenia

- Jeśli urządzenie nie włączy po włączeniu jego wyłącznika lub ono wyłącza się automatycznie po jego włączeniu, należy sprawdzić, czy jego akumulator jest w pełni naładowany. Jeśli jest rozładowany (OFF), należy go naładować i spróbować włączyć ponownie. (Proponujemy ładowanie urządzenie raz w tygodniu, jeśli nie jest ono używane przez dłuższy okres czasu).
- Jeśli urządzenie pracuje w trybie LINE/AUX-IN, nie (!) zwiększać głośności telefonu komórkowego, komputera, odtwarzacza MP3/MP4, CD, DVD itp. do maksimum; mogą wystąpić zniekształcenia dźwięku. W przypadku zniekształcenia dźwięku, należy zmniejszyć głośność telefonu komórkowego, komputera, odtwarzacza MP3/MP4 Player, CD, DVD lub urządzenie. Dźwięk powróci do normalnego stanu.
- Jeśli urządzenie nie odwołuje się do urządzenia mobilnego lub jeśli nie do odtwarzania muzyki po podłączeniu, sprawdź, czy podałeś prawidłowy kod PIN jeśli urządzenia mobilne obsługuje protokół A2DP.
- Urządzenie ładować tylko zasilaczem DC 5V/500mA* (*poza zestawem) lub przez port USB komputera PC za pomocą załączonego do zestawu oryginalnego kabla ładowania Micro USB.
- Nie próbuj rozmontowywać urządzenia, ponieważ może doprowadzić to do zwarcia lub nawet uszkodzenia.
- Nie rzucać ani nie potrząsać urządzeniem, ponieważ może to uszkodzić wewnętrzne obwody lub elementy mechaniczne.
- Przechowywać urządzenie w suchym i dobrze wentylowanym miejscu. Unikać wysokiej wilgotności oraz wysokiej temperatury. Również baterii nie wolno narażać na nadmierne gorąco ani bezpośrednio nasłonecznienie.
- To urządzenie nie jest wodoszczelne, dlatego trzymaj go z dala od wilgoci.
- Trzymaj urządzenie poza zasięgiem małych dzieci.